

ごあいさつ

フレンド・チャリティ・カップ
実行委員長 松 澤 雅 昭

おかげさまで、本年もフレンド・チャリティ・カップを開催する運びとなりました。

皆様には、平素より当チームの活動にご理解、ご協力を賜り、この場をお借りしまして、厚く御礼申し上げます。

さて、今大会も今回で 8 回目を迎え、この大会のコンセプトでもある「サッカーを楽しむ気持ち」「仲間を思いやる心」「あきらめない気持ち」を一人一人に肌で感じて欲しいと思っております。

そして来年度からは 3 年生（幼年期）から 4 年生（少年期）へと一つ大人への階段をのぼるこの年代に当大会を通じて、大人の手を借りず「自ら考えて行動する」と言ったところを多くの子が感じ体感し、それを大人も見守りながら感じ経験して欲しく、大会に関わる全ての人の力で成しえる大会にしたいと考えておりますので、どうか更なるご理解をいただき、お力添えいただきますよう、お願い申し上げます。

また、本年からは児童養護施設への支援をさせていただくことには多くの皆様よりご賛同いただき、心より感謝申し上げます。

児童養護施設と言え、何らかの事情で親元を離れ施設内での生活を送っています。

普段は笑顔で元気な子供達も実は私達には計り知れない想いを胸に生活を送っていることと思います。そんな子供達が少しでも良い環境になり、良い将来への準備が出来たらと思ひ支援をしていきたいと思っております。

そして寄付と言う形だけではなく、一緒にサッカーや野外活動を行い、サッカーを通じて輪を広げられるお手伝いをしていこうと考えております。

サッカーは世界共通のスポーツです。サッカーに関わる全ての人がファミリーであり本大会に関わる全ての人が新しいファミリーとなり子供達の成長の糧となり輝かしい未来への第一歩となれば幸いです。

また、子供達だけではなく、保護者の皆さま、指導者の皆さま、ご賛同いただいた皆さまの「絆」がより強いものとなりますよう祈念し、本大会へのご参加をお待ちしております。

第8回 フレンド・チャリティ・カップ 実施要項

- 1 目的 本大会はサッカー競技を通して身体を鍛え、フェアプレー精神を養い、自ら考え行動し、仲間を思いやる気持ちの持てる人間を育てることを目的とする。
- 2 主催 フレンド・チャリティ・カップ 実行委員会
- 3 主管 A.MINAMI.FC
- 4 期日 平成30年12月8日(土)、9日(日)
- 5 会場 足利市五十部運動公園 (栃木県足利市五十部町313)
- 6 条件
 - ①小学校3年生以下の選手で構成されたチームであること。
 - また、3名以上が3年生であること。
 - ②大会に参加する選手はスポーツ安全保険に必ず加入していること。
 - ③大会における選手の傷害等の補償はスポーツ安全保険の範囲内のみで主催者は一切負わないものとする。
 - ④少子化により3年生以下が要項に達しない場合は近隣のチームとの合併での参加化。
- 7 競技方法
 - 1日目 各グループにてリーグ戦にて予選を行う
 - 2日目 各パート・トーナメント方式で決定戦を行う
- 8 競技規則 大会要項年度の(財)日本サッカー協会制定の競技規則に準ずる。
但し、以下の項目については特に大会規則に定める。
 - ① 試合は8人制にて行う。
 - ② 競技時間 (1日目 15-5-15) (2日目 12-5-12)
リーグ戦では、勝ち点(3・1・0)→得失点→対戦成績→総得点→PK(3人制)
により順位を決定する。
順位戦で同順位の場合は、延長戦は行わず、PK(3人制)により勝敗を決定する。
 - ③ 選手の交代は自由交代とする。(GK以外は、インプレー中の交代可)
 - ④ 試合で退場を宣告された選手、および警告の累積が2回に達した選手は次の1試合に出場できない。
退場者がでた場合は、交代要員の中から補充し常に8人でプレーする。
 - ⑤ キックオフからの直接ゴールインは認めず、相手チームのゴールキックで再開する。
 - ⑥ 審判は1審制、左が前半、右が後半、必ず審判服を着用するものとする。(上着のみでも)
 - ⑦ その他、競技の進行については主催者の責任において執り行う。
- 9 監督会議 8時30分
- 10 参加費 8,000円 (一部を義援金とし、残額を運営費とする。)
- 11 開会式 開会式は行いません。
- 12 閉会式(表彰) 閉会式あります。全日程が終了後全チームにて表彰を行う。
- 13 その他 大会参加費の一部を義援金として児童養護施設に寄付し、全ての子供たちに明るい未来が訪れ、逞しい大人になれるようサッカーファミリーの団結力で実現する足がかりを作ることに寄与する

第8回 フレンド・チャリティカップ 1日目予選

Aブロック

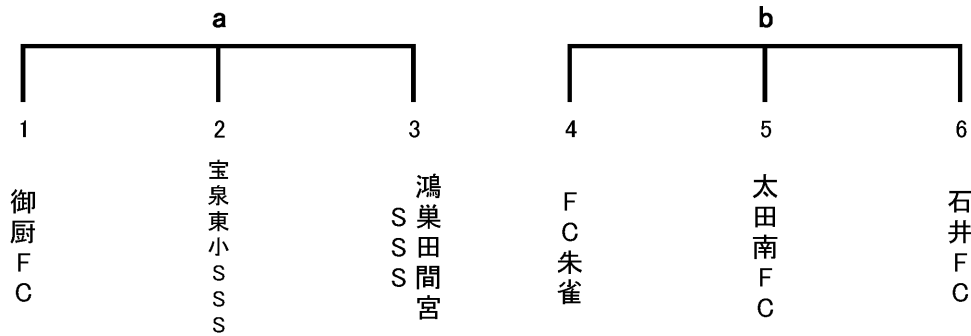

【時間割 各組共通】

試合時間 15-5-15

試合順	時間	対戦	審判
①	9:00 ~ 9:35	御厨FC VS 宝泉東小SSS	当該
②	9:40 ~ 10:15	FC朱雀 VS 太田南FC	当該
③	10:20 ~ 10:55	宝泉東小SSS VS 鴻巣田間宮SSS	当該
④	11:00 ~ 11:35	太田南FC VS 石井FC	当該
⑤	11:40 ~ 12:15	御厨FC VS 鴻巣田間宮SSS	当該
⑥	12:20 ~ 12:55	FC朱雀 VS 石井FC	当該
決定戦	13:00 ~ 13:35	太田南FC VS 5と同順位	当該
	13:40 ~ 14:15	FC朱雀 VS 4と同順位	当該
	14:20 ~ 14:55	石井FC VS 6と同順位	当該

aグループ	御厨C	宝泉東小SSS	田間宮SSS	勝	分	負	得点	失点	得失点	順位
御厨FC										
宝泉東小SSS										
田間宮SSS										

bグループ	FC朱雀	太田南FC	石井FC	勝	分	負	得点	失点	得失点	順位
FC朱雀										
太田南FC										
石井FC										

決定戦	対戦	審判
1, 2位決定戦	VS	当該
3, 4位決定戦	VS	当該
5, 6位決定戦	VS	当該

第8回 フレンド・チャリティカップ 1日目予選

Bブロック

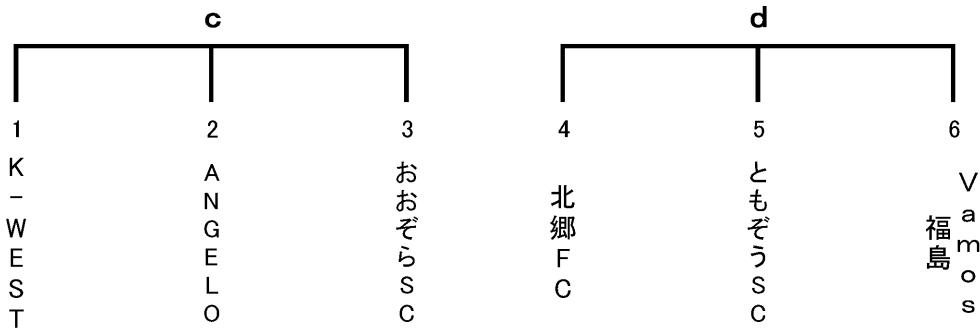

【時間割 各組共通】

試合時間 15-5-15

試合順	時 間	対 戦	審 判
①	9:00 ~ 9:35	K-WEST VS ANGELO	当該
②	9:40 ~ 10:15	北郷FC VS ともぞうSC	当該
③	10:20 ~ 10:55	ANGELO VS おおぞらSC	当該
④	11:00 ~ 11:35	ともぞうSC VS Vamos福島	当該
⑤	11:40 ~ 12:15	K-WEST VS おおぞらSC	当該
⑥	12:20 ~ 12:55	北郷FC VS Vamos福島	当該
決定戦	13:00 ~ 13:35	ともぞうSC VS 5と同順位	当該
	13:40 ~ 14:15	北郷FC VS 4と同順位	当該
	14:20 ~ 14:55	Vamos福島 VS 6と同順位	当該

cグループ	K-WEST	ANGELO	おおぞらSC	勝	分	負	得点	失点	得失点	順位
K-WEST										
ANGELO										
おおぞらSC										

dグループ	北郷FC	ともぞうSC	Vamos福島	勝	分	負	得点	失点	得失点	順位
北郷FC										
ともぞうSC										
Vamos福島										

決定戦	対 戦	審判
1, 2位決定戦	VS	当該
3, 4位決定戦	VS	当該
5, 6位決定戦	VS	当該

第8回 フレンド・チャリティカップ 1日目予選

Cブロック

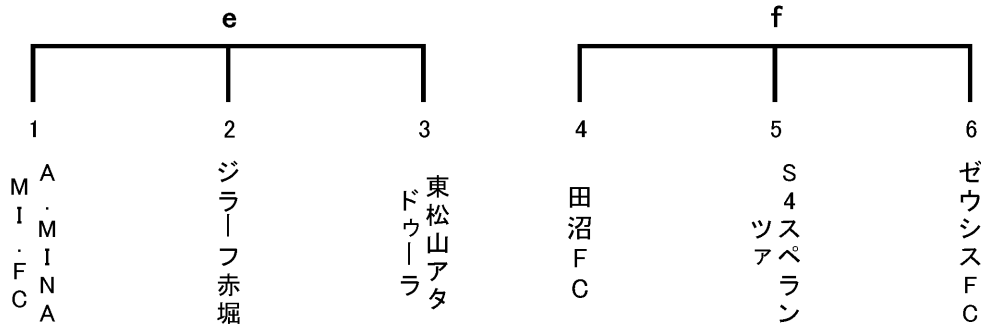

【時間割 各組共通】

試合時間 15-5-15

試合順	時間	対戦	審判
①	9:00 ~ 9:35	A.MINAMI.FC VS ジラーフ赤堀	当該
②	9:40 ~ 10:15	田沼FC VS S4スペランツァ	当該
③	10:20 ~ 10:55	ジラーフ赤堀 VS 東松山アタドゥーラ	当該
④	11:00 ~ 11:35	S4スペランツァ VS ゼウシスFC	当該
⑤	11:40 ~ 12:15	A.MINAMI.FC VS 東松山アタドゥーラ	当該
⑥	12:20 ~ 12:55	田沼FC VS ゼウシスFC	当該
決定戦	13:00 ~ 13:35	ゼウシスFC VS 5と同順位	当該
	13:40 ~ 14:15	田沼FC VS 4と同順位	当該
	14:20 ~ 14:55	S4スペランツァ VS 6と同順位	当該

eグループ	A.MINAMI.FC	ジラーフ赤堀	東松山アタドゥーラ	勝	分	負	得点	失点	得失点	順位
A.MINAMI.FC	/									
ジラーフ赤堀		/								
東松山アタドゥーラ			/							

fグループ	田沼FC	ゼウシスFC	S4スペランツァ	勝	分	負	得点	失点	得失点	順位
田沼FC	/									
ゼウシスFC		/								
S4スペランツァ			/							

決定戦	対戦	審判
1, 2位決定戦	VS	当該
3, 4位決定戦	VS	当該
5, 6位決定戦	VS	当該

第8回 フレンド・チャリティカップ 1日目予選

Dブロック

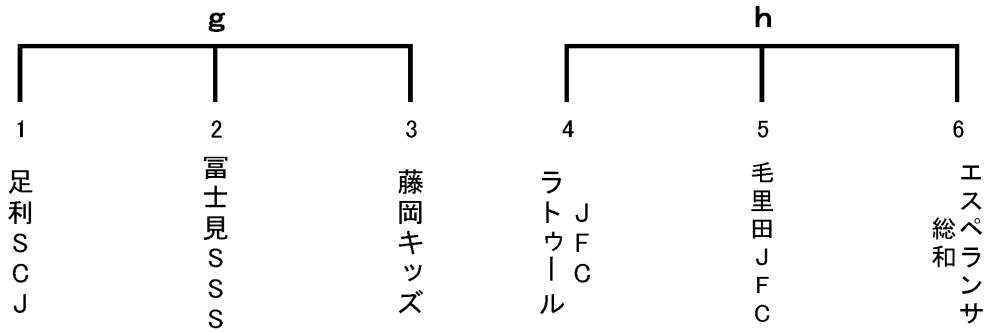

【時間割 各組共通】

試合時間 15-5-15

試合順	時間	対戦	審判
①	9:00 ~ 9:35	足利SCJ VS 富士見SSS	当該
②	9:40 ~ 10:15	JFCラトウール VS 毛里田JFC	当該
③	10:20 ~ 10:55	富士見SSS VS 藤岡キッズ	当該
④	11:00 ~ 11:35	毛里田JFC VS エスペランサ総和	当該
⑤	11:40 ~ 12:15	足利SCJ VS 藤岡キッズ	当該
⑥	12:20 ~ 12:55	JFCラトウール VS エスペランサ総和	当該
決定戦	13:00 ~ 13:35	毛里田JFC VS 5と同順位	当該
	13:40 ~ 14:15	JFCラトウール VS 4と同順位	当該
	14:20 ~ 14:55	エスペランサ総和 VS 6と同順位	当該

gグループ	足利SCJ	藤岡キッズ	富士見SSS	勝	分	負	得点	失点	得失点	順位
足利SCJ										
藤岡キッズ										
富士見SSS										

hグループ	JFCラトウール	毛里田JFC	エスペランサ総和	勝	分	負	得点	失点	得失点	順位
JFCラトウール										
毛里田JFC										
エスペランサ総和										

決定戦	対戦	審判
1, 2位決定戦	VS	当該
3, 4位決定戦	VS	当該
5, 6位決定戦	VS	当該

第8回 フレンド・チャリティカップ 順位決定戦

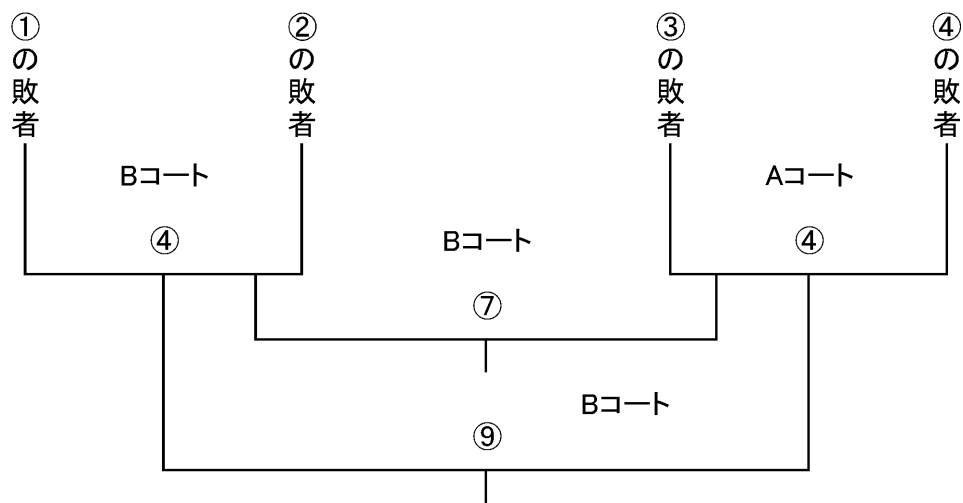
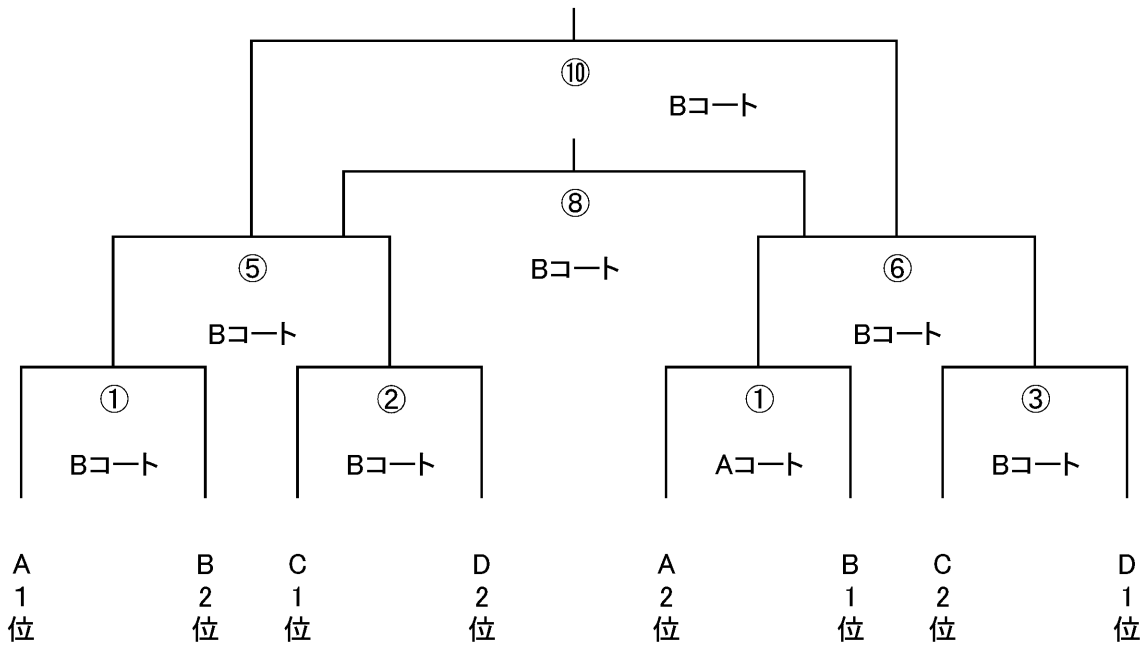

第8回 フレンド・チャリティカップ 順位決定戦

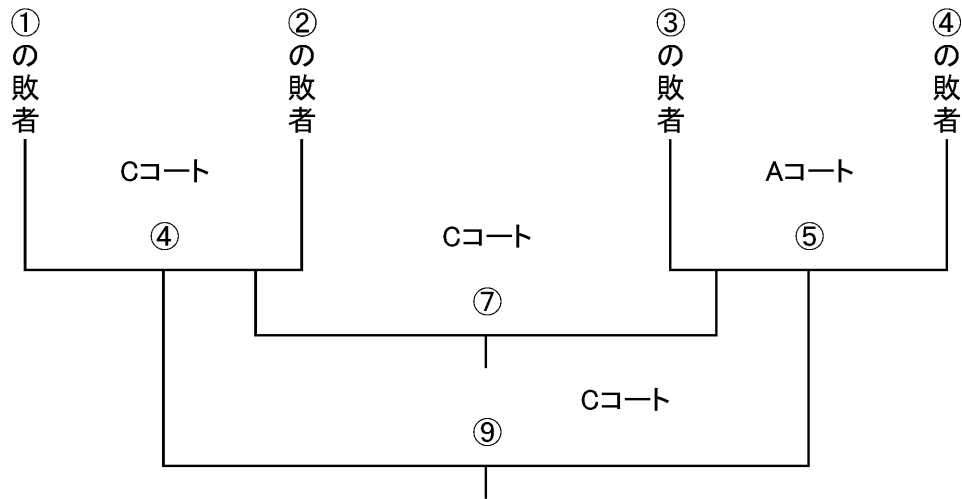
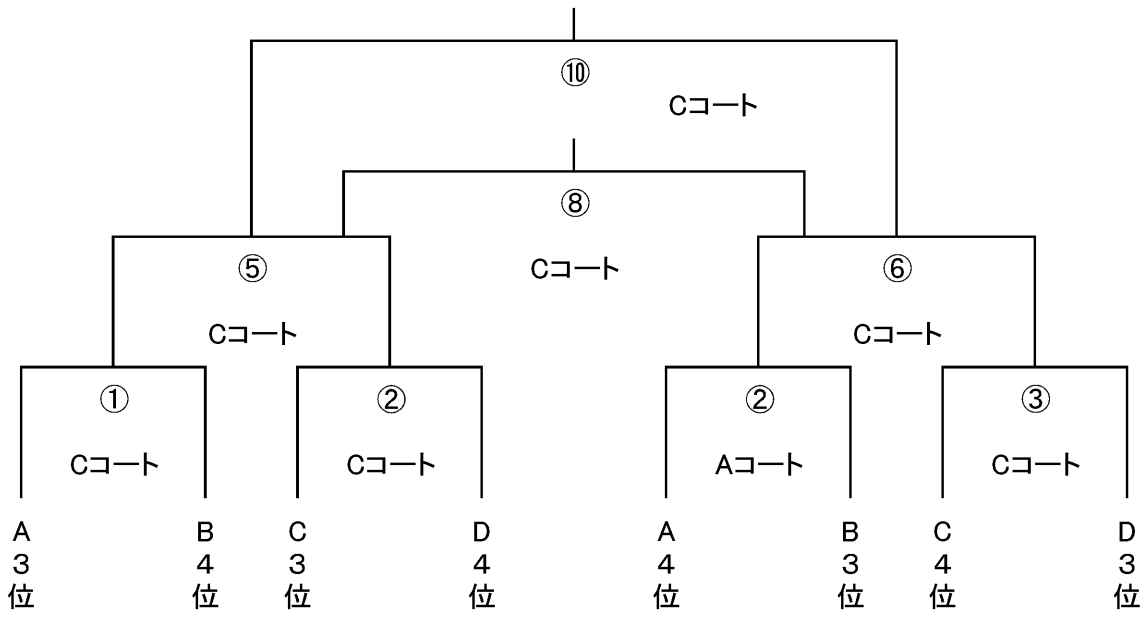

第8回 フレンド・チャリティカップ 順位決定戦

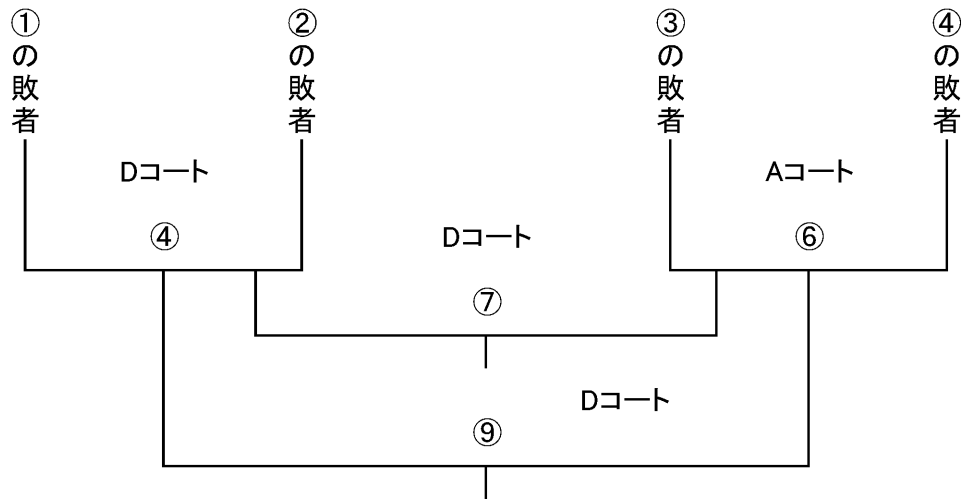
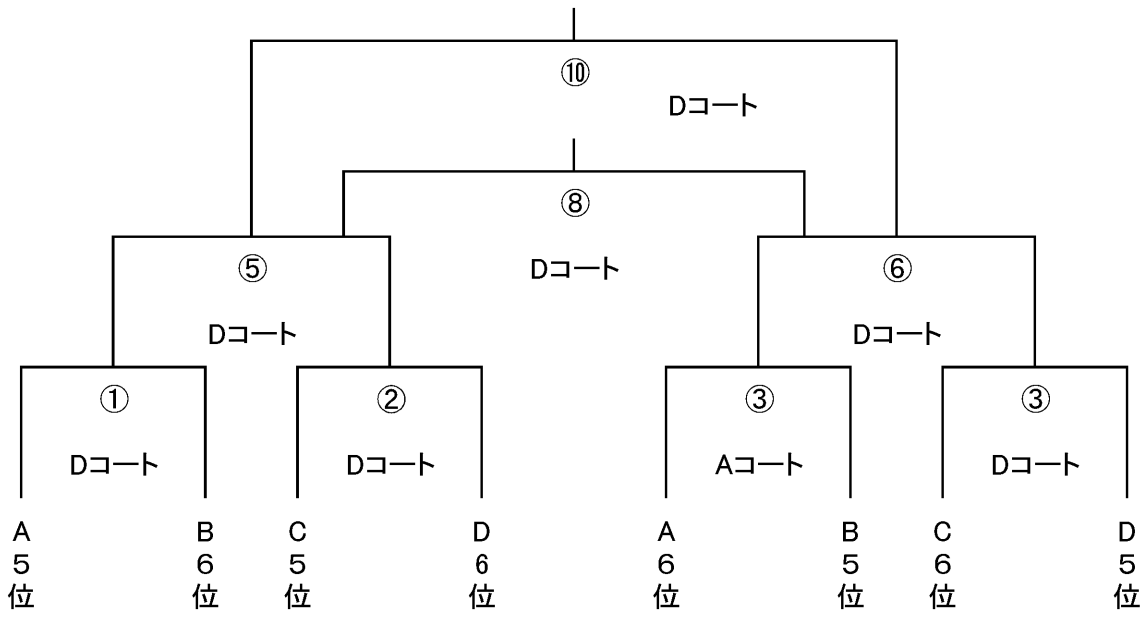

第8回 フレンド・チャリティカップ 順位決定戦

【時間割 各組共通】 試合時間 12-5-12

試合順	時間	審判	対戦
①	9:00 ~ 9:30	当該	VS
②	9:35 ~ 10:05	当該	VS
③	10:10 ~ 10:40	当該	VS
④	10:45 ~ 11:15	当該	VS
⑤	11:20 ~ 11:50	当該	VS
⑥	11:55 ~ 12:25	当該	VS
⑦	12:30 ~ 13:00	当該	VS
⑧	13:05 ~ 13:35	当該	VS
⑨	13:40 ~ 14:10	当該	VS
⑩	14:15 ~ 14:45	当該	VS

※1, 2位はBコート/3, 4位はCコート/5, 6位はDコート

※赤字の所がAコート使用になりますのでお間違いのないようにお願いします。

駐 車 場

入 口

アップゾーン

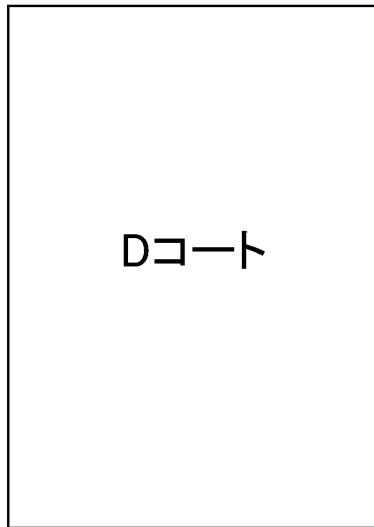

Dコート

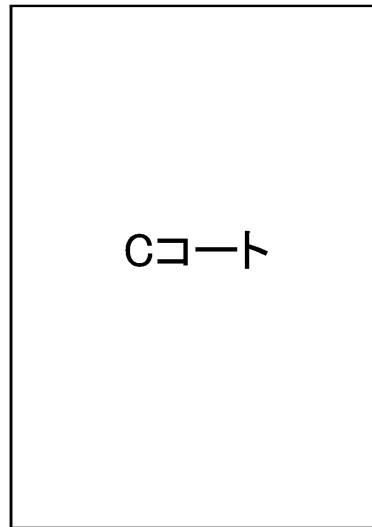

Cコート

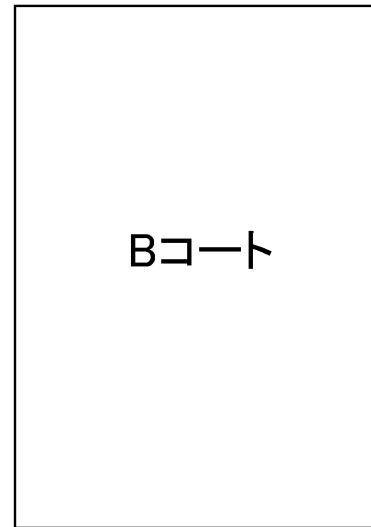

Bコート

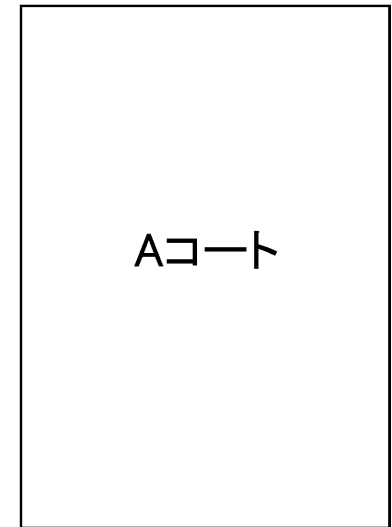

Aコート

アップ禁止

ソーラー屋根の下が荷物置き場



アップ禁止

F	E	時計塔	D (大会本部)	C	B	A
---	---	-----	-------------	---	---	---